

Échafaudages ACCESSOIRES

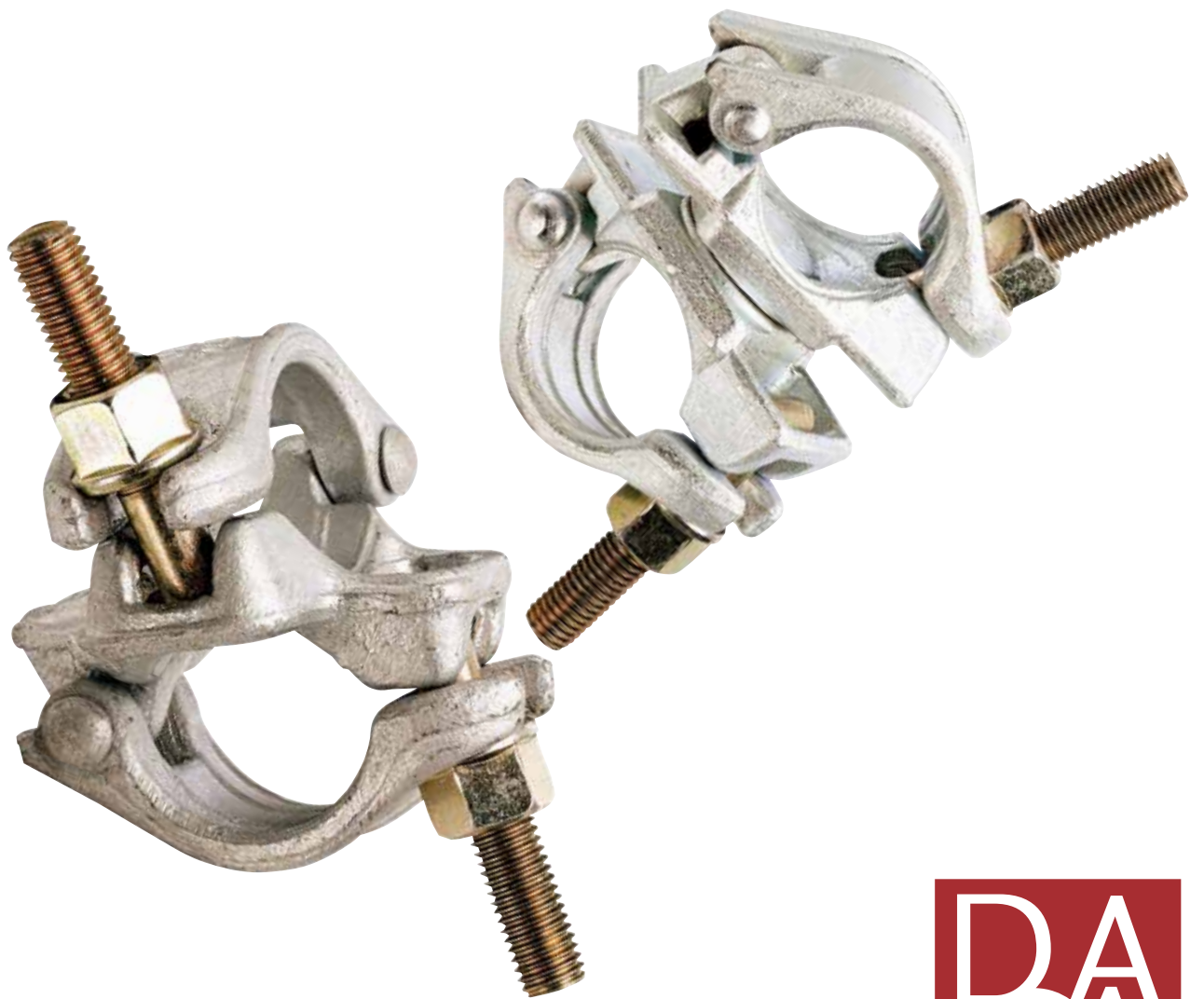

ÉLÉMENTS DE DÉPART

BASE FIXE



Pour surfaces planes. Elle présente des orifices sur la tige permettant de monter la goupille.

La plaque de base renforcée a une épaisseur de 5 mm et une surface de 120 x 120 mm.

Tige Ø **35** mm et de 180 mm de long.

Galvanisation à froid (électrozingué).

ÉLÉMENT	POIDS (kg)	RÉG. MAX. (cm)	RÉFÉRENCE
BASE FIXE ÉCHAFAUDAGE Ø 35 (ZN)	0,7	-	025001142

VÉRINS DE RÉGLAGE

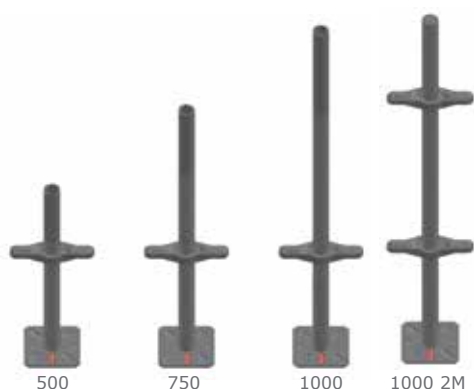

Ils transmettent au sol les charges des montants verticaux (Meka) ou des cadres de l'échafaudage.

La plaque de base renforcée a une épaisseur de 5 mm et une surface de 120 x 120 mm.

Tige filetée de Ø **36** mm, disponible en différentes longueurs.

Avec garde de sécurité conforme à la réglementation en vigueur.

Galvanisé à froid (électrozingué).

Le vérin de réglage 1000 à 2 écrous s'utilise de préférence pour stabiliser les structures, en combinaison avec des stabilisateurs.



ÉLÉMENT	POIDS (kg)	RÉG. MAX. (cm)	RÉFÉRENCE
VÉRIN DE RÉGLAGE Ø 36 (500)	2,8	35	025010108
VÉRIN DE RÉGLAGE Ø 36 (750)	3,6	57	025020078
VÉRIN DE RÉGLAGE Ø 36 (1000)	4	75	025020108
VÉRIN DE RÉGLAGE Ø 36 (1000) à 2 écrous	3,86	100	025020118

VÉRIN INCLINABLE

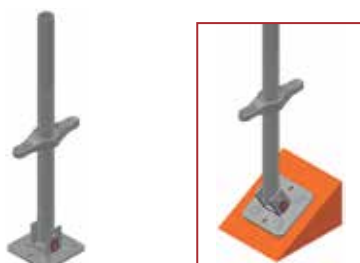

Il permet d'ajuster l'échafaudage sur des surfaces inclinées, grâce à une connexion pivotante.

Tige filetée de Ø **36** mm. Longueur de la tige filetée 60 cm.

Avec garde de sécurité conforme à la réglementation en vigueur.

Galvanisation à froid (électrozingué).

ÉLÉMENT	POIDS (kg)	RÉG. MAX. (cm)	RÉFÉRENCE
VÉRIN DE RÉGLAGE Ø 36 (I-600)	3,0	40	219902060

CONSOLE MURALE RENFORCÉE



La **console murale renforcée** est fabriquée en acier. Elle permet de monter l'échafaudage sur un mur ou sur une façade, par le biais d'amarrages chimiques ou mécaniques. Elle est composée d'une plaque renforcée munie de 6 trous de Ø 20 mm pour le montage.

Longueur de saillie : 1,3 m.

Finition galvanisée à chaud.

Le **vérin de Ø 36 (600)** à collier de Ø 48 permet de commencer le montage des éléments de départ du système d'échafaudage choisi à partir de la console. Galvanisé à froid (électrozingué).



ÉLÉMENT	POIDS (kg)	RÉG. MAX. (cm)	RÉFÉRENCE
CONSOLE MURALE RENFORCÉE (1300)	17,0	130	219903130
VÉRIN Ø 36 (600) À COLLIER Ø 48	3,2	40	219904050

■ ROUES AVEC VÉRIN

■ ROUE AVEC VÉRIN HE (250)

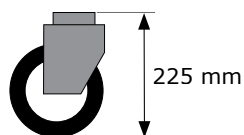

Fabriquée en acier à finition galvanisée à froid (électrozinguée).

Roue en caoutchouc de Ø 20 cm et de 5 cm de large.

Vérin de réglage de 60 cm de haut et Ø **36** mm.

Munie d'un dispositif de fixation qui bloque le mouvement de la roue lorsqu'on actionne le frein.

CHARGE MAX. (kg)

250

ÉLÉMENT	POIDS (kg)	RÉG. MAX. (cm)	RÉFÉRENCE
VÉRIN DE RÉGLAGE AVEC ROUE HE 250 kg	5,8	40	025000200

■ ROUE AVEC VÉRIN HR (750)

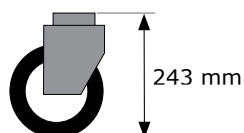

Fabriquée en acier à finition galvanisée à froid (électrozinguée).

Roue en nylon de Ø 20 cm et de 5 cm de large (fibre synthétique).

Vérin de réglage de 50 cm de haut et Ø **38** mm.

Munie d'un dispositif de fixation qui bloque le mouvement de la roue lorsqu'on actionne le frein. Transmission centrée du chargement à la verticale de la surface d'appui lorsque le frein est actionné.

CHARGE MAX. (kg)

750

ÉLÉMENT	POIDS (kg)	RÉG. MAX. (cm)	RÉFÉRENCE
VÉRIN DE RÉGLAGE AVEC ROUE HR 750 kg	5,4	38	025000210

■ ROUES DE L'ÉCHAFAUDAGE

Idéales pour des tours roulantes constituées à partir d'éléments d'échafaudage.

■ ROUES UTILISATION INTÉRIEUR ET EXTÉRIEUR (250)



EI
INTÉRIEUR



EE
EXTÉRIEUR

Fabriquées en acier à finition galvanisée à froid.

Roue en caoutchouc de Ø 20 cm et de 5 cm de large.

Munie d'un dispositif de fixation qui bloque le mouvement de la roue lorsqu'on actionne le frein.

Roue utilisation intérieur EI : elle comprend 2 trous de passage de 11 mm de diamètre permettant de monter les goupilles de sécurité qui évitent leur démontage fortuit. Diamètres extérieur de la tige de **35** mm et hauteur de **160** mm.

Roue utilisation extérieur EE : elle comprend un écrou soudé sur un trou de 13 mm de diamètre. Cet écrou est pourvu d'une vis à tête hexagonale M12 servant à serrer le tube qui est introduit dans la tige. Diamètres extérieur de la tige de **43** mm et hauteur de **125** mm.

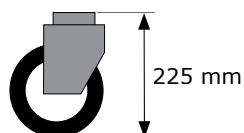

ÉLÉMENT	POIDS (kg)	CHARGE MAX. (kg)	RÉFÉRENCE
ROUE UTILISATION INTÉRIEUR EI 250 kg	3,9	250	025000100
ROUE UTILISATION EXTÉRIEUR EE 250 kg	4,0	250	025000090

■ ROUE UTILISATION EXTÉRIEUR EN NYLON (600)

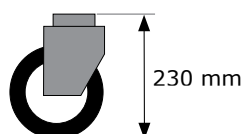

Fabriquée en acier à finition galvanisée à froid (électrozinguée).

Roue en nylon de Ø 20 cm et de 5 cm de large (fibre synthétique).

Munie d'un dispositif de fixation qui bloque le mouvement de la roue lorsqu'on actionne le frein.

La tige est fabriquée en acier et comprend un système de blocage formé par un écrou et un écrou oreilles. Diamètre intérieur de la tige **51** mm et **120** mm de haut.

ÉLÉMENT	POIDS (kg)	CHARGE MAX. (kg)	RÉFÉRENCE
ROUE UTILISATION EXTÉRIEUR RE 600 kg	3,0	600	025000110

COLLIERS

COLLIERS AVEC VIS (FIXES ET TOURNANTS)



Fixation à vis. Clé de **22 mm**.
Finition galvanisée à froid.

ÉLÉMENT	POIDS (kg)	DIAMÈTRES (mm)	RÉFÉRENCE
COLLIER FIXE Ø 42	1,3	42	025000050
COLLIER TOURNANT Ø 42	1,4	42	025000060
COLLIER FIXE Ø 49	1,3	49	025000052
COLLIER TOURNANT Ø 49	1,4	49	025000051

LES COLLIERS DE Ø 49 SONT CONFORMES À LA NORME NF EN 74-1

COLLIERS À CLAVETTE (TOURNANTS)



Fixation à clavette.
Finition galvanisée.

ÉLÉMENT	POIDS (kg)	DIAMÈTRES (mm)	RÉFÉRENCE
COLLIER TOURNANT À CLAVETTE Ø 45	1,2	45	025000062
COLLIER TOURNANT À CLAVETTE Ø 49	1,3	49	025000061

COLLIERS AVEC ACCESSOIRES



Fixation à vis. Clé de **19 mm**.
Finition peinture époxy adaptée à un usage extérieur.

ÉLÉMENT	POIDS (kg)	DIAMÈTRES (mm)	RÉFÉRENCE
COLLIER AVEC SUPPORT L	0,5	42-49	025000031
COLLIER À BLOQUEUR Ø 14	0,5	42-49	025000032
COLLIER À BLOQUEUR Ø 20	0,5	42-49	025000033

AMARRAGES

TUBES D'AMARRAGE



Disponible en deux finitions :

- peinture époxy (pour usage extérieur),
- galvanisation à chaud d'une épaisseur minimum de 75 microns.

Élément indispensable pour fixer l'échafaudage contre la façade. Il doit être utilisé avec un collier EN 74 pour tube de Ø 48 mm. Fabriqués avec du tube en acier de 48,3 mm de diamètre, pourvus de crochet de Ø 18 mm, tous deux en acier St-44 (S275 JR).

ÉLÉMENT	POIDS (kg)	LONGUEUR (m)	RÉFÉRENCE
TUBE D'AMARRAGE 500	1,5	0,5	025029083
TUBE D'AMARRAGE 500 (GA)			025029089
TUBE D'AMARRAGE 1000	2,4	1,0	025029093
TUBE D'AMARRAGE 1000 (GA)			025029099
TUBE D'AMARRAGE 1500	3,4	1,5	025029103
TUBE D'AMARRAGE 1500 (GA)			025029109

CROCHETS D'AMARRAGE



Pitons à visser dans la cheville, fabriqués en acier et galvanisés. Le tube d'amarrage est inséré dans l'anneau de 23 mm de diamètre intérieur, complétant la fixation à la façade.

ÉLÉMENT	POIDS (kg)	LONGUEUR (mm)	RÉFÉRENCE
CROCHET D'AMARRAGE A Ø12x120 (Ø23)	0,18	120	025029148
CROCHET D'AMARRAGE B Ø12x190 (Ø23)	0,23	190	025029158

CHEVILLES

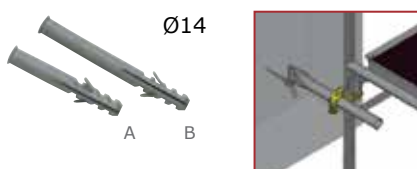

Chevilles disponibles en 2 longueurs et diamètre de 14 mm. Pose selon le support choisi et le nombre de points de fixation. Fabriquée en nylon.

ÉLÉMENT	POIDS (kg)	LONGUEUR (mm)	RÉFÉRENCE
CHEVILLE A Ø14x100	0,005	100	025029160
CHEVILLE B Ø14x135	0,007	135	025029170

TUBES COUPÉS EN ACIER



Tubes en acier galvanisé à chaud par immersion, d'une épaisseur minimum de 75 microns.

Ils sont utilisés comme éléments auxiliaires adaptables à l'aide d'un collier dans les différents systèmes d'échafaudage.

Disponible en section Ø 48 x 3 mm conformément à la norme NF EN 39. Poids spécifique 3,5 kg/ml.

Ils sont fournis en différentes longueurs.

ÉLÉMENT	POIDS (kg)	LONGUEUR (m)	RÉFÉRENCE
TUBE UNION 500 (GA)	1,8	0,5	211600050
TUBE UNION 1000 (GA)	3,5	1,0	211600100
TUBE UNION 1500 (GA)	5,3	1,5	211600150
TUBE UNION 2000 (GA)	7,0	2,0	211600200
TUBE UNION 2500 (GA)	8,8	2,5	211600250
TUBE UNION 3000 (GA)	10,5	3,0	211600300
TUBE UNION 4000 (GA)	14,0	4,0	211600400
TUBE UNION 5000 (GA)	17,5	5,0	211600500
TUBE UNION 6000 (GA)	21,0	6,0	211600600

POTENCES

POTENCE DUO/DCM



Potence fabriquée avec du tube en acier de Ø 40 mm et renforcée par un profil en L de 25. Le montage à la structure se fait par l'intermédiaire de deux colliers de Ø 42-49 mm. Finition galvanisation à froid (électrozinguée).

Option d'achat avec la roue de poulie. La roue de la poulie est de Ø 250 mm et elle est protégée par une barre de protection afin d'éviter la sortie de la corde.

CHARGE MAX. (kg)
50

ÉLÉMENT	POIDS (kg)	L x H (mm)	RÉFÉRENCE
POTENCE AVEC POULIE DCM (ZN)	8,4	680 x 570	025000098

POTENCE AVEC POULIE MEKA 48



Potence fabriquée avec du tube en acier de Ø 40 mm et renforcée par un profil en L de 25. Elle est montée sur la structure par l'intermédiaire d'un crochet supérieur, fabriqué à partir d'une barre ronde de Ø 14 mm, qui serre le tube de Ø 48 mm du montant vertical de l'échafaudage Meka 48. Sur la partie inférieure, elle possède un collier de guidage. Finition galvanisation à chaud d'une épaisseur minimum de 75 microns.

Option d'achat avec la roue de poulie. La roue de la poulie est de Ø 250 mm et elle est protégée par une barre de protection afin d'éviter la sortie de la corde.

CHARGE MAX. (kg)
50

ÉLÉMENT	POIDS (kg)	L x H (mm)	RÉFÉRENCE
POTENCE AVEC POULIE MEKA (GA)	7,6	580 X 380	219900050

FILETS D'ÉCHAFAUDAGE

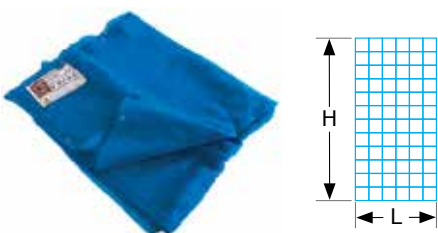

Filets fabriqués en maille d'une densité de 85 grammes par mètre carré, bleue et en polyéthylène haute densité.

Stabilisés contre les rayons UV et avec une occultation de 50 %.

Périmètre renforcé doté d'œillets pour la fixation à l'échafaudage.

ÉLÉMENT	POIDS (kg)	L x H (m)	RÉFÉRENCE
FILET 6 X 10 m	5,4	6 x 10	026060100
FILET 3 X 20 m	5,2	3 x 20	026030200

PLAQUES DE JONCTION



Elles permettent de couvrir le trou entre des modules d'échafaudage et d'assurer la continuité du passage. Fabriquées en tôle striée antidérapante. Elles possèdent une structure faite de profils en L afin d'améliorer leur résistance à la flexion et de 2 rainures à chaque coin pour les fixer là où elles s'appuient.

Elles sont galvanisées à chaud avec une épaisseur minimale de 75 microns.

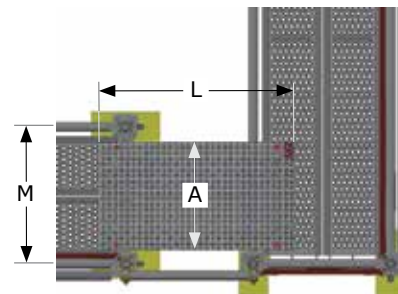

ÉLÉMENT	POIDS (kg)	LONGUEUR (m)	LARGEUR (m)	MODULE (m)	C (kg/m ²)	RÉFÉRENCE
PLAQUE DE JONCTION 1000 x 550 (GA)	10,1	1,0	0,55	0,70	300	026110060
PLAQUE DE JONCTION 1000 x 850 (GA)	14,3	1,0	0,85	1,00	300	026110090
PLAQUE DE JONCTION 1400 x 550 (GA)	14,5	1,4	0,55	0,70	300	026115060
PLAQUE DE JONCTION 1400 x 850 (GA)	21,6	1,4	0,85	1,00	300	026115090

C : capacité de charge.

LONGERONS RENFORCÉS SANS ACCROCHAGES

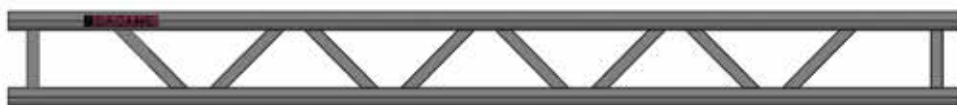

Formés par des tubes de 48 mm de diamètre unis par une main courante à section rectangulaire.

Pour des applications sur des échafaudages suspendus, formation de cintres, cerclage de façades sur stabilisateurs, etc.

Excellent rapport entre performances et poids.

Galvanisés à chaud avec une épaisseur minimale de 75 microns.

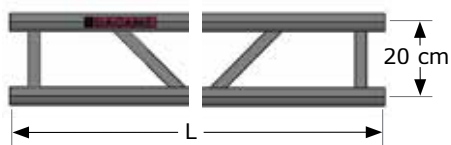

ÉLÉMENT	POIDS (kg)	LONGUEUR (m)	RÉFÉRENCE
LONGERON RENFORCÉ SANS ACC. 2500 (GA)	14,4	2,5	211010250
LONGERON RENFORCÉ SANS ACC. 3000 (GA)	17,4	3,0	211010300
LONGERON RENFORCÉ SANS ACC. 3500 (GA)	20,3	3,5	211010350
LONGERON RENFORCÉ SANS ACC. 4000 (GA)	23,2	4,0	211010400
LONGERON RENFORCÉ SANS ACC. 5000 (GA)	29,0	5,0	211010500
LONGERON RENFORCÉ SANS ACC. 6000 (GA)	34,9	6,0	211010600

FOURCHES À VÉRIN D-SYSTEM



Fabriquées en acier à finition galvanisée à froid. Elles possèdent une fourche à 4 dents utilisée à l'aide de poutres de coffrage de type H20. Tige filetée de Ø 38 mm, disponible en différentes longueurs.

Avec garde de sécurité conforme à la réglementation en vigueur.

Écart entre guides (mm) : (A x B) = 85 x 170.

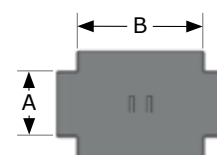

ÉLÉMENT	POIDS (kg)	RÉG. MAX. (cm)	RÉFÉRENCE
FOURCHE À VÉRIN D-SYSTEM Ø 38 (500)	7,0	25	228130050
FOURCHE À VÉRIN D-SYSTEM Ø 38 (1000)	11,5	70	228130100

PLAQUE DE BASE

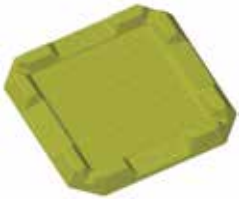

Fabriquée en polypropylène (PP) résistant aux rayons ultraviolets (UV). Elle permet de répartir sur le terrain les charges que lui transmet l'échafaudage à travers les vérins de réglage. Elle rend l'échafaudage plus visible et protège le sol. Testée de manière satisfaisante avec 10 tonnes de charge. Facilement empilable. Coins à drainage d'eau.

ÉLÉMENT	POIDS (kg)	BASE (cm)	RÉFÉRENCE
PLAQUE DE BASE (PP)	0,180	22 x 22	025002001

SUPPORTS POUR VÉRIN RÉGLAGE



Ils permettent de supporter les roues ou les vérins de réglage des tours, afin de pouvoir effectuer les opérations de levage (ex. grue) en toute sécurité. Ils s'accouplent au tube vertical du cadre au moyen d'un collier et possèdent deux anses en barre ronde pour fixer la manette du vérin de la roue. Galvanisé à chaud, épaisseur minimale de 75 microns.

ÉLÉMENT	POIDS (kg)	Ø COLLIER mm	RÉFÉRENCE
SUPPORT POUR VÉRIN RÉGLAGE (GA)	1,1	48	219901008

CONNECTEURS VERTICAUX POUR MONTANTS (M48)

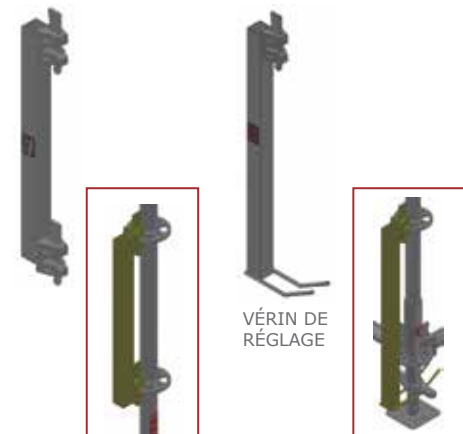

Ils permettent de connecter les montants verticaux, pour pouvoir déplacer des échafaudages à l'aide d'une grue ou monter des échafaudages suspendus, comme alternative à la goupille horizontale, et ils se caractérisent par un montage rapide et sécurisé. Fabriqués à partir d'un tube carré et galvanisés à chaud.

Connecteur vertical pour montant M48 : il unit les montants verticaux contigus.

Connecteur vertical pour vérin M48 : il permet de maintenir le vérin uni à la structure de l'échafaudage.

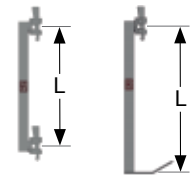

ÉLÉMENT	POIDS (kg)	LONGUEUR (m)	RÉFÉRENCE
CONNECTEUR VERT. POUR MONTANT M48 (500) (GA)	2,6	0,50	219906050
CONNECTEUR VERT. POUR VÉRIN M48 (GA)	2,2	0,62	219906000

COLLIERS DOUBLES À CLAVETTE (M48)

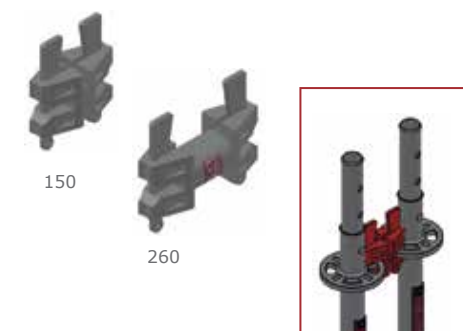

Éléments destinés à unir des poteaux à montants verticaux pour des applications de grandes charges. Ils sont munis aux deux extrémités de centreurs à clavette qui s'insèrent dans les petits orifices des rosaces.

Galvanisés à chaud.

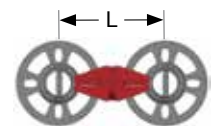

ÉLÉMENT	POIDS (kg)	LONG. (m)	RÉFÉRENCE
COLLIER DOUBLE À CLAVETTE M48 150 (GA)	1,4	150	219900031
COLLIER DOUBLE À CLAVETTE M48 260 (GA)	1,6	260	219900030

ROSACE DE PROTECTION (M48)

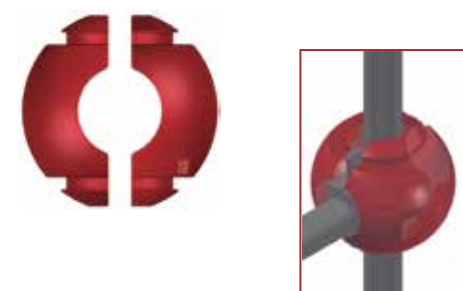

Fabriquée en polypropylène (PP) résistant aux rayons ultraviolets (UV). Elle permet de protéger les connexions de l'échafaudage multidirectionnel aux passages piétons ou sur les échafaudages installés sur la voie publique. Les demi-sphères s'assemblent au moyen de colliers en nylon d'une longueur minimale de 370 mm (recommandable de 450 mm).



ÉLÉMENT	POIDS (kg)	HAUTEUR (m)	RÉFÉRENCE
ROSACE DE PROTECTION (PP)	0,290	175	219900040



DACAME, S.L.
Ctra. Santa Bárbara - La Sénia, km 4,6
43515 - La Galera
Tarragona - Espagne

Tel. + 34 977 71 70 04
Fax + 34 977 71 93 89
dacame@dacame.com
www.dacame.com

V.08-2011

Échafaudage multidirectionnel

MEKA 48



Échafaudage conventionnel

Conventionnel



Tours d'accès

ACCÈS



Échafaudage européen

DINO 48



Tours roulantes en aluminium

ALU 50



Tours d'étaie

TOUR
D'ÉTAIEMENT D



FREE 48



ALU FREE



Échafaudage de façade

DUO 45



Tours roulantes en acier

SYS-FAST



Scènes, rampes et gradins

MEKA FEST 48



DUO 45+



FREE 42



Accessoires d'échafaudage

DCM 49



USAGES
MULTIPLES



ACCESSOIRES



Fabricant du produit : Dacame S.L. · Conception du produit : Dacame S.L. · Conception graphique : Dacame S.L. · Production : Dacame, S.L.

Le contenu de ce catalogue est protégé dans son intégralité par des droits d'auteur et de copyright. Il est donc strictement interdit de procéder à la reproduction complète ou partielle des images, textes, illustrations et concepts graphiques sans avoir obtenu l'autorisation préalable de Dacame, S.L.